

Ing. Zdeněk Štuksa

Konstrukce a výroba jednoúčelových strojů a automatizační techniky

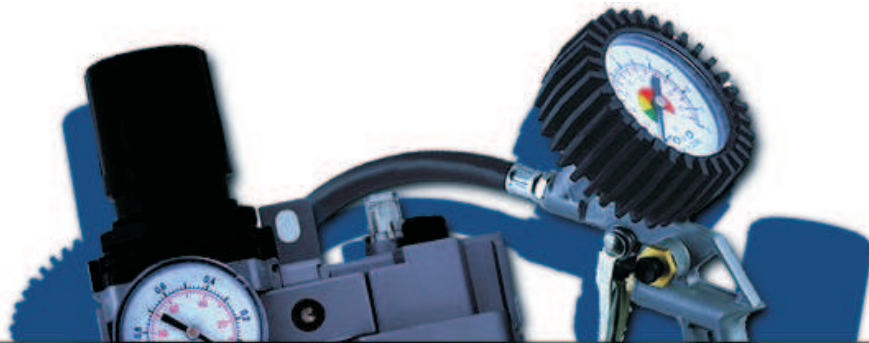

www.INGSTUKSA.cz

MINIATURNÍ KOMBINOVANÉ JEDNOTKY

Filtr-regulátory a maznice

P1H - G1/8, G1/4

P1H



Kombinace filtr-regulátorů a maznic lze objednat jako předem smontované jednotky

Kompletní řízení filtrace, regulace a mazání na jednom místě

Mikroolejové verze pro většinu všeobecných pneumatických aplikací

TECHNICKÉ ÚDAJE

Médium:

Jen stlačený vzduch

Maximální vstupní tlak:
10 bar

Teplota prostředí:
-20°C ... +50°C

Kontaktujte naše technické oddělení, pokud chcete používat přístroj pod +2°C

Tlakový rozsah:
0,3 ... 8,6 bar

MATERIÁLY

Tělo: slitina zinku

Nádoby: polykarbonát

Filtrační vložka: polypropylen

Elastomery: nitril

Velikost připojovacího otvoru	kg	MODELY		PŘÍSLUŠENSTVÍ	
		Automatické odpouštění	Manuální odpouštění	Montážní držák	Manometr 0 ... 10 bar
G 1/8	0,35	P1H-100-A3QG	P1H-100-M3QG	18-025-003	18-013-989
G 1/4	0,35	P1H-200-A3QG	P1H-200-M3QG	18-025-003	18-013-989

TYPOVÝ KLÍČ

Vestavěný držák na stěnu	Náhrada
Bez (P1H kombinované jednotky)	1
S	T

Velikost připojovacího otvoru	Náhrada
1/8"	1
1/4"	2

Nádobka filtr-regulátoru	Výstupní tlak		Odvzdušnění	Mano- metr	Náhrada
	Rozsah nastavení* bar	psig			
Transparentní	0,3 ... 8,6	5... 125	ANO	Bez	01
Transparentní	0,3 ... 8,6	5... 125	NE	Bez	02
Transparentní	0,3 ... 3,5	5... 50	ANO	Bez	04
Transparentní	0,3 ... 3,5	5... 50	NE	Bez	06
Kov	0,3 ... 8,6	5 ... 125	ANO	Bez	41
Kov	0,3 ... 8,6	5 ... 125	NE	Bez	42
Kov	0,3 ... 3,5	5 ... 50	ANO	Bez	44
Kov	0,3 ... 3,5	5 ... 50	NE	Bez	46

P H-... -... -...	
Závity	Náhrada
PTF	A
ISO Rc kuželový	B
ISO G paralelní	G
Nádrž maznice	Náhrada
Transparentní s vypouštěním	A
Transparentní bez vypouštění	Q
Kovová s vypouštěním	M
Kovová bez vypouštění	F
Vložka filtr-regulátoru	Náhrada
5 μm	1
40 μm	3
Odpouštění u filtr-regulátoru	Náhrada
Automatický	A
Manuální	M

* Nepoužívejte tyto jednotky pro regulaci tlaku mimo předepsané rozsahy.

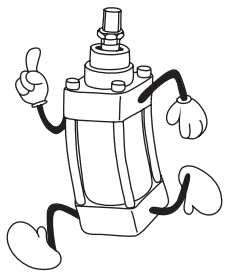

Ing. Zdeněk Štuka

Konstrukce a výroba jednoúčelových strojů
a automatizační techniky

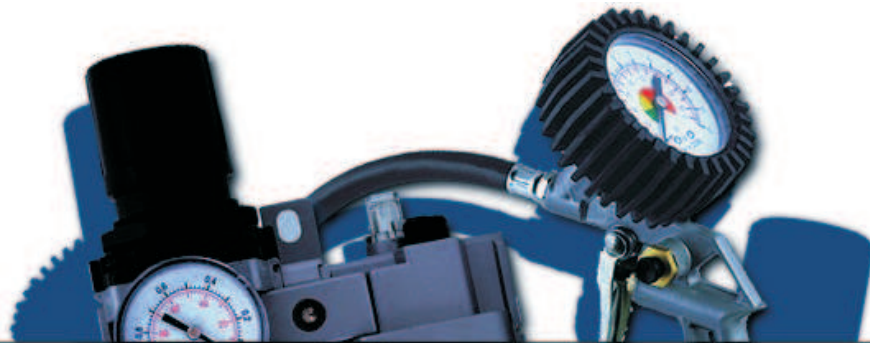

WWW.INGSTUKSA.CZ

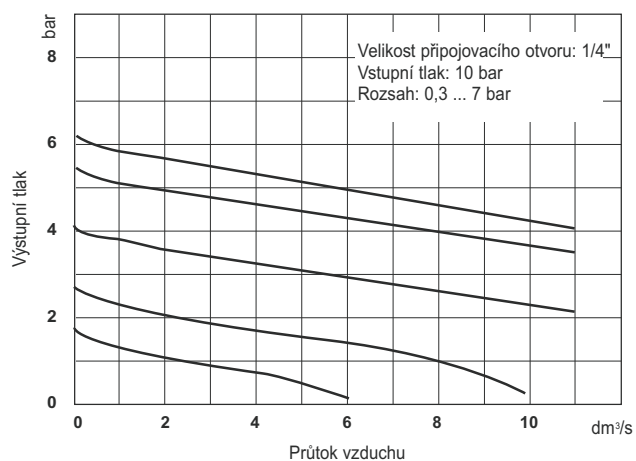
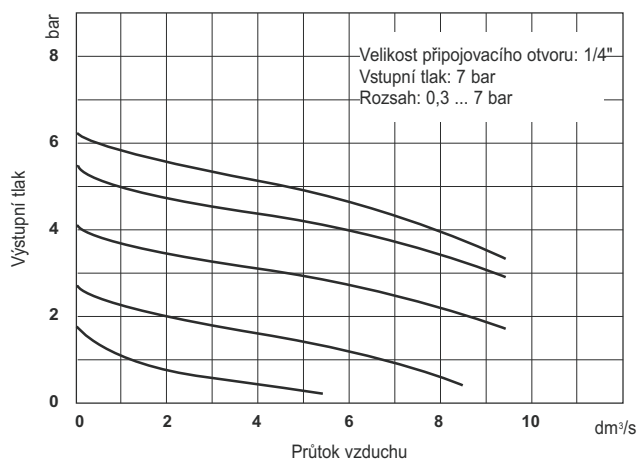

ROZMĚRY

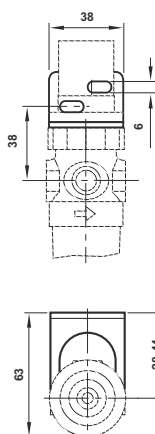
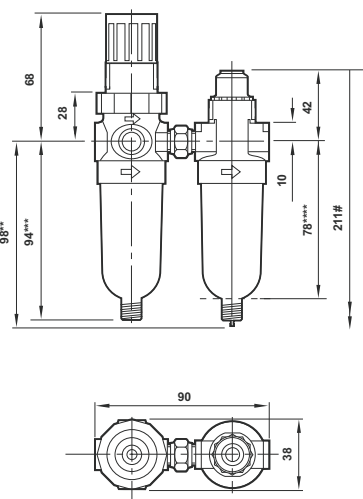

Minimální prostor pro demontáž nádoby

Manuální vypouštění *Automatické vypouštění ****Bez vypouštění.